

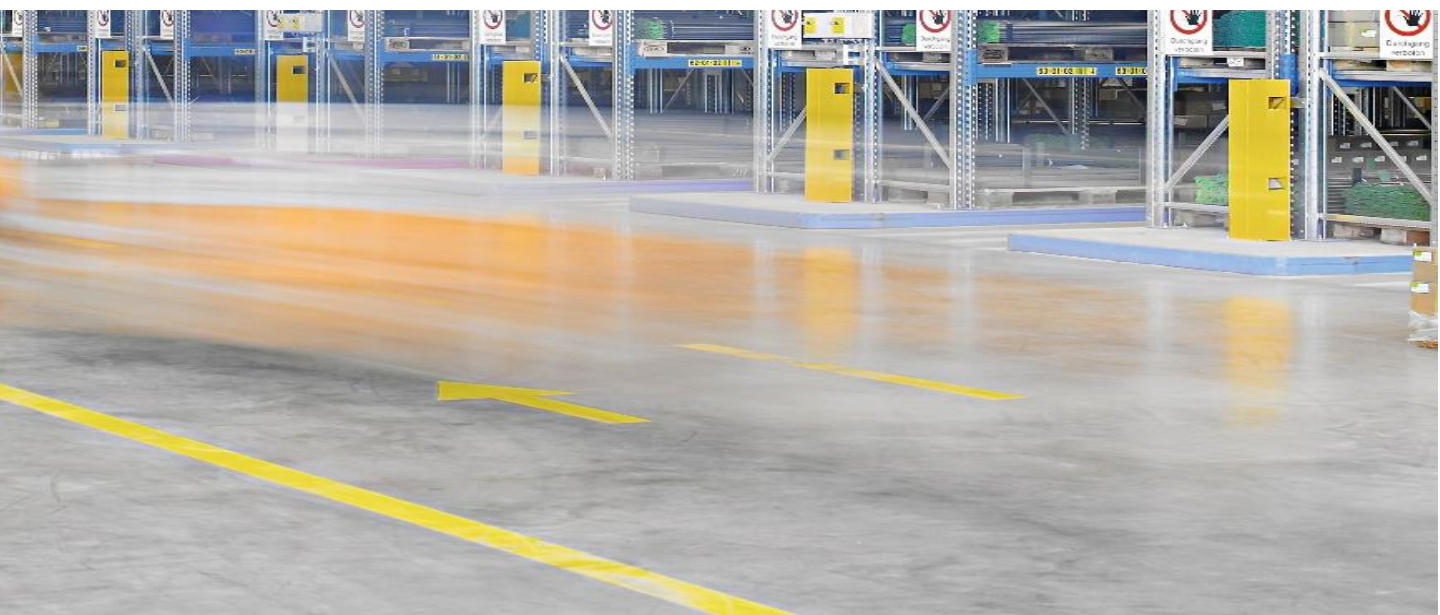

Smarta materialhanteringslösningar



Om GBD

GBD är ett företag med mångårig erfarenhet av att hjälpa tillverkande industri och lager med förutsättningar inom effektiv lagerhantering.

Sedan 1978 har vi ständigt utvecklats och är idag en av de ledande företagen med alla möjligheter från tillverkning till slutlösning.

Design och 3D CAD



Maskinbearbetning



Svetsning



Montage och leverans



**Din kompletta leverantör
inom materialhantering.**



Plockställage & Pallställ

Även höga pallställ kan utformas smart!

Bygga på höjden för att få plats med mycket gods? Här finns fortfarande möjlighet till en kombination av ett ergonomiskt plock.

Pallstället är utformat på ett sådant sätt att man kan bygga den nedre delen med alla tänkbara lösningar för olika behov.



Varje sektion kan byggas unikt.



Blanda produkter för att skapa olika lösningar.

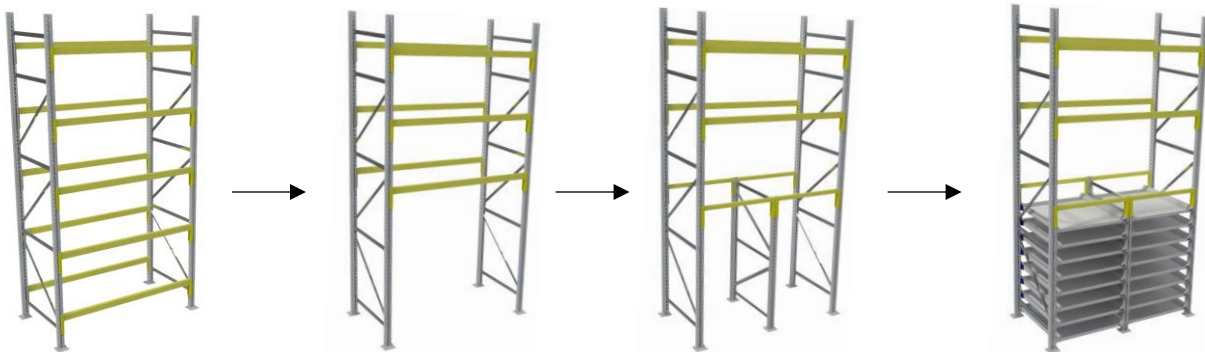

Ett pallställ som följer trender! Förändra pallställslagret till ett plocklager på ett enkelt sätt!



Rullistplan för plastlådor



Utdragshyllplan & Utdrag för pall i kombination

Plockställage & Pallställ

Kombinera ihop det perfekta alternativet!

Med hjälp av lågbyggda pallställsgavlar och ett unikt sortiment av smarta lösningar kan man med små medel förändra och förbättra ergonomin kring arbetsplatsen.

- Utdragsenheter för pall
- Utdragbara hyllplan
- Rullistplan för kartong & lådor
- Fasta hyllplan
- Näthyllplan
- Tiltade hyllplan
- Hållare för hängande slang
- Retur banor

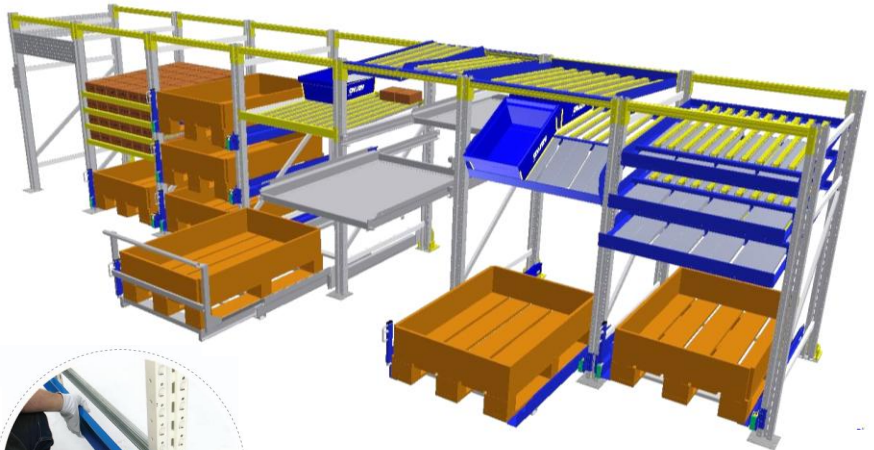

Snabbkoppling Montagetiden för en utdragsenhet är endast någon minut eftersom det inte behöver skruvas fast

Allt är tillverkat för att snabbt och enkelt kunna bygga om!!



Utdragsenheter som går ut 100% för att underlätta plock.



Bygg tätt men på ett ergonomiskt sätt!
Lågbyggda utdragshyllplan klarar en vikt på hela 200kg



Det perfekta systemet för att bygga allt från en lite montage eller plockplats till den långa monteringslinen!!

Plockställage & Pallställ

Låga materialställ för ergonomisk hantering av material.

GBD Lagersystem har lång erfarenhet av att utveckla och tillverka ergonomiska lösningar för materialhantering. Materialställen går att optimera och kombinera helt utifrån kundens önskemål. Enkel installation med snabbfästen



Varje Sektion består av **2st gavl**ar i önskad höjd & **2st bärbalk**ar. En påbyggnadssektion består av **1st gavel** & **2st bärbalk**ar.

Gavelhöjd 1500mm Art.nr: **83111150**

Gavelhöjd 1600mm Art.nr: **83111160**

Gavelhöjd 1800mm Art.nr: **83111180**

Gavelhöjd 2000mm Art.nr: **83111200**

Bärbalk 950mm Gul Art.nr: **86010920**

Varje Sektion kan sen kombineras med olika typer av tillbehör för att få en så unik & ergonomisk lösning som möjligt



Gavelmonterade utdragsenheter för pallhantering. Varianter med 75-100% utdrag & 500-1000kgs

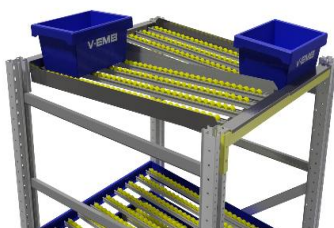

Tur & Returplan som monteras direkt på bärbalkarna. För inkommande eller utgående material



Rullistbäddar för hantering av kartonger eller plastlådor. Komplettera med önskat antal rullskenor

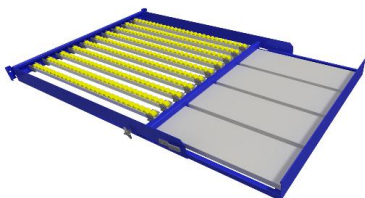

Rullistbädd med expanderande funktion. Utdragshylla justerbar mellan 0-200mm



Gavelmonterade utdragshyllplan för hantering av lådor, kartonger eller löst liggande gods.



Dubbelverkande utdragenheter. Finns som både hyllplan eller som pallplan. 200-500kg

Plockställage & Pallställ

Gavelhängda utdragsenheter

7252L

500kg kapacitet

För montage i gaveldjup 1100mm Dagöppning 920mm

Handtag 350mm ingår

Om det är 2 sektioner använd PN85 fot med 8mm fotplatta art 8019981

Om det är 1 fristående sektion använd PN100 fot med 8mm fotplatta art 8019986

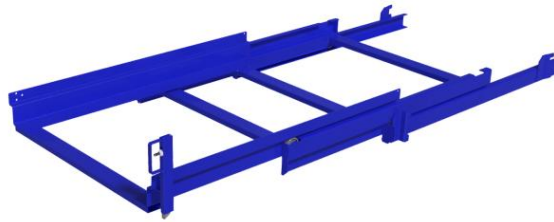

72100L

1000kg kapacitet

För montage i gaveldjup 1100mm Dagöppning 920mm

Handtag 350mm ingår

Om det är 2 sektioner använd PN85 fot med 8mm fotplatta art 8019981

Om det är 1 fristående sektion använd PN100 fot med 8mm fotplatta art 8019986

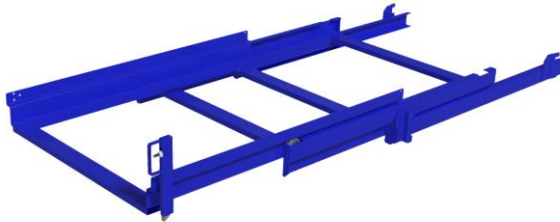

Innåtvända handtag med bygel till dessa är

72100L-I-150 Handtag 150mm

72100L-I-350 Handtag 350mm

72100L-I-550 Handtag 550mm

Handtag med bygel till dessa är

7280L-150 Handtag 150mm till

7280L-350 Handtag 350mm till

7280L-550 Handtag 550mm till

Bakre glidstopp finns!

72100L-

Utdragsenheter Universal

700kg balkmonterad med stående handtag 350mm

Art nr: **7035+350**

En mycket robust och högkvalitativ utdragsenhet tillverkad av GBD.

Utdragsmöjlighet är 830mm och passar att monteras i pallställ i de flesta förekommande fabrikat

Stående höjd 350mm eller annan höjd medger mycket god ergonomi och även mindre risk att skada låsmekanism vid lastning med truck

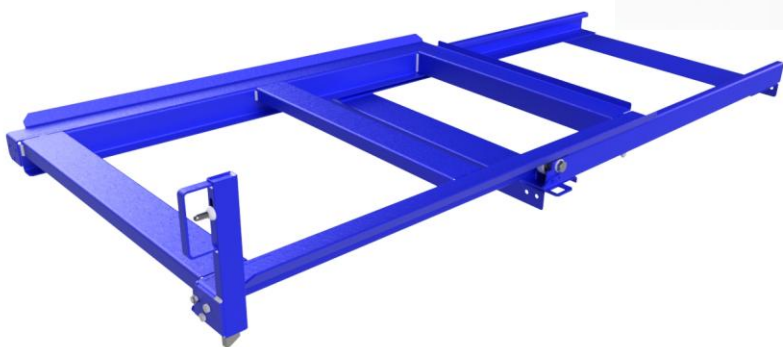
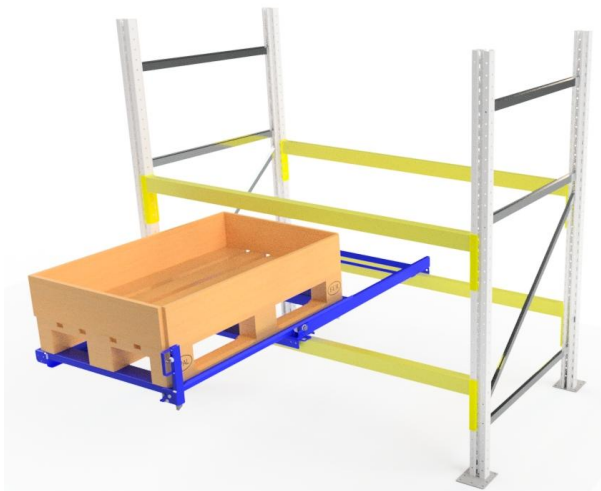

Art.nr: **7125050**
Säkringssats för
50mm balk



Art.nr: **7125080**
Säkringssats för
80mm balk



Art.nr: **7125100**
Säkringssats för
100mm balk



Art.nr: **7125120**
Säkringssats för
120mm balk

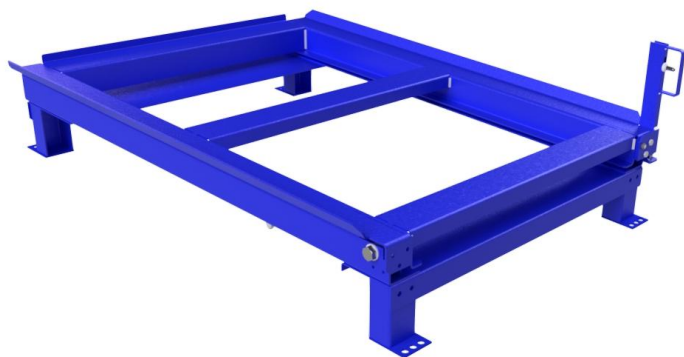

Art.nr: **7035-F**
Fotsats till utdragsenhet
7035+350 ink fästelement



Enheten kan även monteras direkt på golv med att köpa fotsats 7035-F

Utdragsenheter Universal

600kg balkmonterad galvad med stående handtag 350mm

Art nr: **7035G+350**

GBD Lagersystem har lång erfarenhet av att utveckla och tillverka utdragsenheter. Nu finns en balkmonterad utdragsenhet helt i förzinkat material. Lastkapaciteten är 600 kg med utdragsmöjlighet om 830mm och passar att monteras i pallställ i de flesta förekommande fabrikat,



Art nr: **703!**



Enheten kan även monteras direkt på golv med fotsats 7035-F

600kg golvmonterad utdragsenhet med handtag 600mm

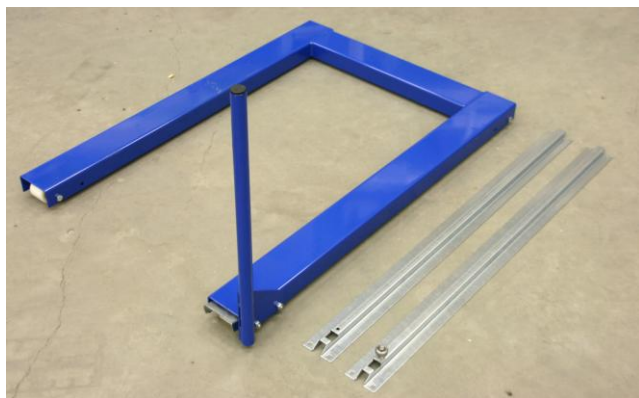

Art nr: **7060A & 7060B**

GBD:s golvmodeller ger dig 100% utdragsmöjlighet. Går att lasta & lossa med stöbdenstruck eller pallvagn tack vare u-formen samt den mycket låga bygghöjden på 75mm. Golvmodellerna kommer färdigmonterade inklusive ett draghandtag. Modellerna är utrustade med styrlager som håller enheten rak under operation samt i rätt position vid lastning. Utrustad med låslås för säker hantering.

Art nr: **7060B**

Lastning
baksida

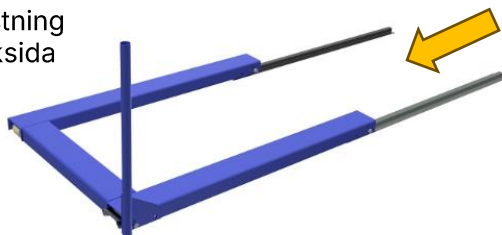

Art nr: **7060B**

Lastning
framsida

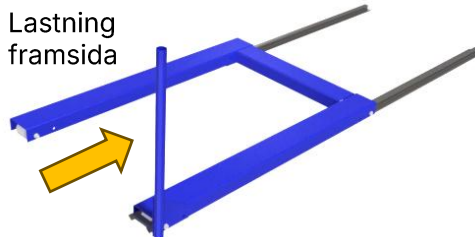

Industribyråer



Optimera lagret med vår industribyrå! I ett traditionellt pallställ ryms 3st av vår modell 6700 längst ner i pallstället.



Komplettera med frontplåtar.

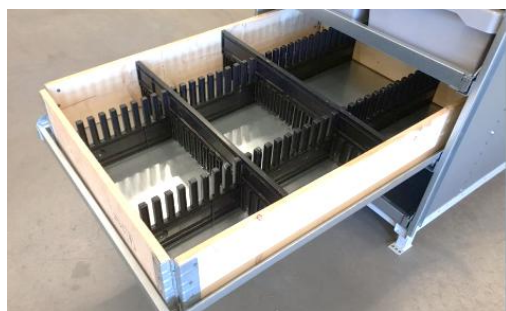

Dela av hyllplan eller pall i flera plockplatser.



Plastlådor i olika storlekar.

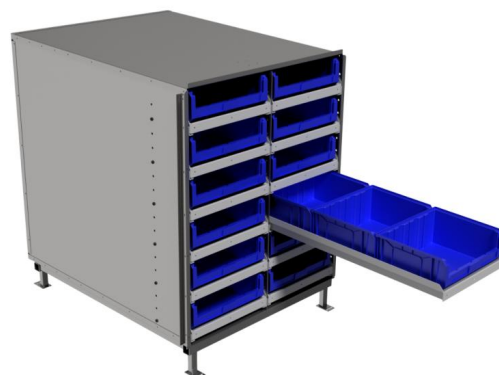

Industribyråer

Industribyrå som ger kompakt lagring

Industribyrån är en effektiv produkt som ökar din lagringskapacitet med 100%
Perfekt för industri- och lagermiljö.
Samtidigt får du dina produkter prydligt presenterade vid användning.
Vi har som standard 3st alternativ serie 6700, 6900 & 6900 dubbel
Modellerna kan fås med olika antal utdragshyllplan.



Art.nr: **6700-4**
Industribyrå med
4st utdragshyllplan



Art.nr: **6700-5**
Industribyrå med
5st utdragshyllplan



Art.nr: **6700-6**
Industribyrå med
6st utdragshyllplan



Art.nr: **6900-4**
Industribyrå med
4st utdragshyllplan



Art.nr: **6900-5**
Industribyrå med
5st utdragshyllplan



Art.nr: **6900-6**
Industribyrå med
6st utdragshyllplan



Art.nr: **6900-7**
Industribyrå med
7st utdragshyllplan



Art.nr: **6900-8**
Industribyrå med
8st utdragshyllplan

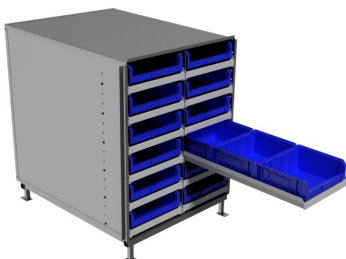

Art.nr: **6900D**
Industribyrå dubbel går att
få utformad i ett antal olika
utseenden!

Art.nr: **6900S**
En mer slimmad modell
Bredd endast 490mm
Perfekt för mindre gods
eller
för att spara plats.



Brett sortiment av
plastbackar



Smallbox 750 & 780



Frontplåtar till både 6900 & 6900D

Industrigolv

Industrigolv, golvplattor i PVC

Stilrent, enkelt och slitstarka golvplattor i PVC.

Mycket lämpligt i tuffare miljöer såsom verkstäder, industrier och lager.

Golvet lämpar sig särskilt bra i industrilokaler, lager, garage, verkstäder och i andra tuffa miljöer där maskiner, truckar och andra fordon finns.

Golvets tålighet klarar 4 ton bil och 1,5 ton pallvagn.

Varje platta är 500x500mm och är hela **7 mm** tjockt. Tjockleken gör plattan till en av de tuffaste på marknaden och mindre risk för att den deformeras sig och därför tål även lättare truckar, pallvagnar och domkrafter

Tål hög belastning på upp till 4000kg men varianter på upp till 10.000kg finns att tillgå

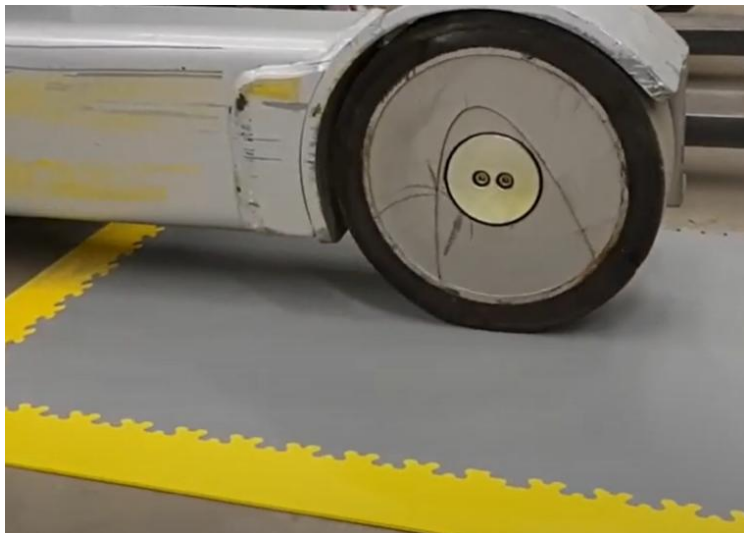

Art.nr: **9900X7LG**
7mm 500x500 i ljusgrå kulör
RAL7045



Art.nr: **9900X7DG**
7mm 500x500 i ljusgrå kulör
RAL7015



Art.nr: **9900X7Y**
7mm 500x500 i gul kulör
RAL1018

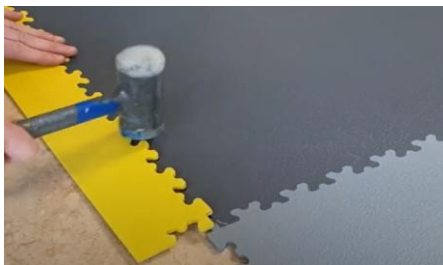
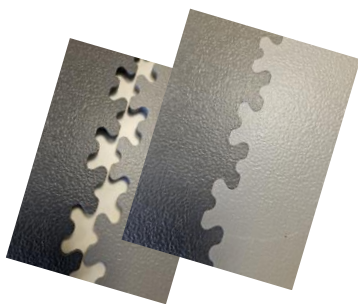

Art.nr: **9900X720**
Kantlister & Kantlister med hörn

Enkel installation, inget underarbete krävs!

PVC Golvets fördelar!

1. **Hållbarhet och slitstyrka**
2. **Låg underhållskostnad**
3. **Stötdämpning och ljudisolering**
4. **Ergonomiskt**
5. **Säkerhet**
6. **Kostnadseffektivitet**
7. **Kemikaliebeständighet**



Industrigolv



Kombinera olika färger på plattor för att skapa unika mönster.

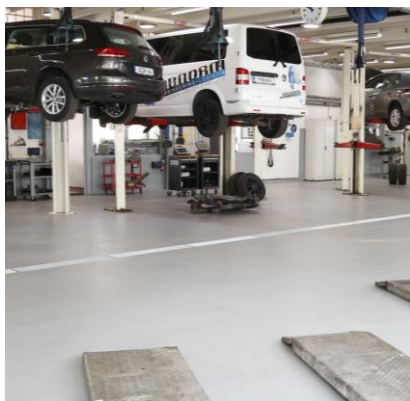

Perfekt i utsatta miljöer.



500x500mm

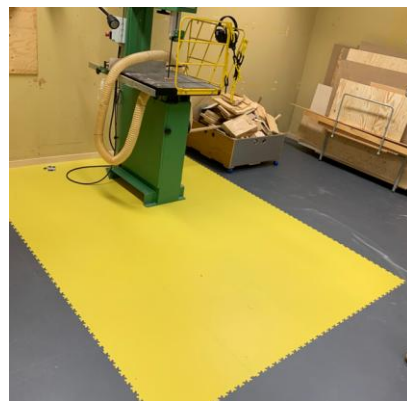

Skapa säkerhetszoner i varningsfärger.



Plattor med tryck. Kombinera golvet med information!



Går även att få med företagslogga!

Skyddsräcken

Modulära skyddsräcken med truckskydd

Den smidiga lösningen för att skapa effektiva och säkra avgränsningar i industrimiljöer och lagerlokaler. Robust konstruktion och smidigt modulsystem gör att räckena kan anpassas och byggas ut efter din verksamhets behov.

2 meter

8022000S Skyddsräcke Modulär med truckskydd startsektion L=2000 mm

8022000P Skyddsräcke Modulär påbyggnadssektion 2000 mm

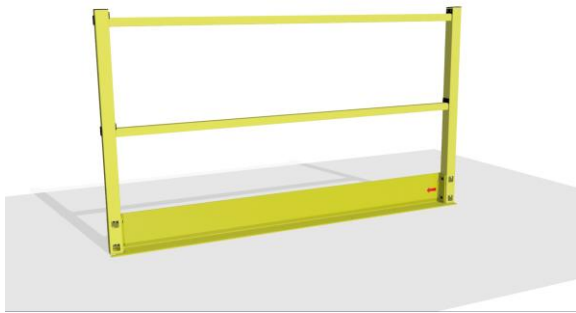

1,5 meter

8021500S Skyddsräcke Modulär med truckskydd startsektion L=1500 mm

8021500P Skyddsräcke Modulär påbyggnadssektion 1500 mm



Arbetsplatser, vagnar & materialställ

Utforma arbetsplatsen utifrån era behov!

Med hjälp av ett smart aluminiumsystem så utformas en arbetsplats precis hur man vill ha den!

- Materialställ
- Palettbanor
- Justerbara bord
- Plockfasader
- Vagnar
- Lastbärare till AGV

Här är det bara fantasin som sätter gränser!

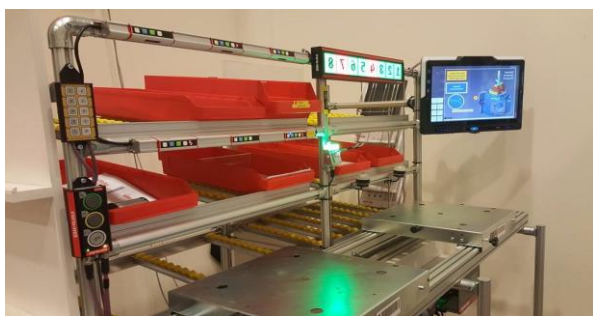

Skräddarsy din montageplats!
Brett sortiment på lådor och andra tillbehör som behövs kring en arbetsplats!

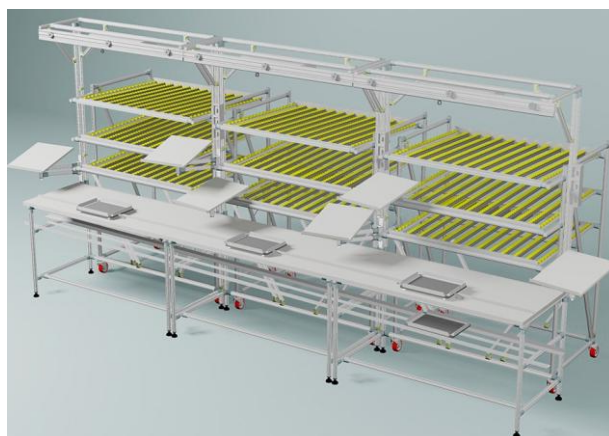

Tillverkning och byggnation av vagnar och materialställ sker i aluminiumprofiler.
Ett enkelt system som möjliggör justeringar för att anpassa och förändra utifrån användningsområde!



Ergonomiskt utformat materialställ



Vagnar för trucktåg

Allt från enkla plockvagnar till **specialdesignade!**

Arbetsplatser, vagnar & materialställ

Aluminiumsystem för Lean Production

Ett smart system för att bygga allt från enklare vagnar, materialställ till avancerad produkter. Systemet

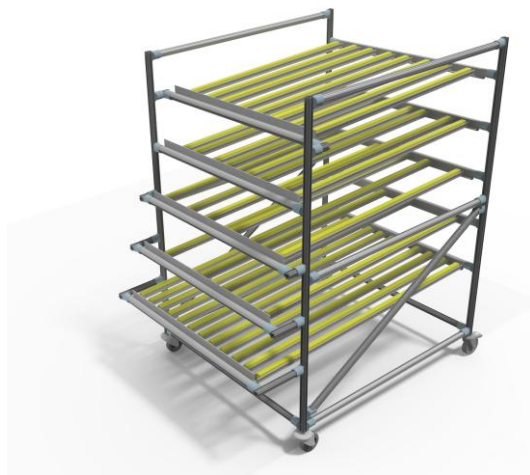

Topsäljare



Art.nr: **EPR8**
Aluminiumrör 4000mm
Ø35mm



Topsäljare



Art.nr: **EPR1**
Aluminiumrör 4000mm
Ø35mm



Topsäljare



Art.nr: **EPR4-4**
Aluminiumrör 4000mm
Ø60mm



Arbetsplatser, vagnar & materialställ

Toppsäljare



Art.nr: **EKG1**
Koppling passande
EPR1

Toppsäljare



Art.nr: **EKG2**
Koppling 0°- 180°
Till EPR1 / EPR8

Toppsäljare



Art.nr: **EKG3**
Mjuk hörnkoppling för
rör EPR1

Toppsäljare



Art.nr: **EKG6**
Koppling 90°
Till EPR8

Toppsäljare



Art.nr: **EKG5**
Pararell koppling
Till EPR1, 4-4, 8

Toppsäljare



Art.nr: **EKG7**
Hörnkoppling
Till EPR8 rör

Toppsäljare



Art.nr: **ECP1**
Ändstopp Plast
Till EPR1

Toppsäljare



Art.nr: **EKG4**
Koppling 90°
Till EPR4-4 rör

Arbetsplatser, vagnar & materialställ

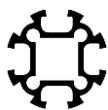

Art.nr: **EPR1**
Ø35mm rör
L=4000mm



Art.nr: **EPR8**
Ø35mm rör
Light
L=4000mm

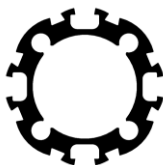

Art.nr: **EPR4-4**
Ø60mm rör
L=4000mm

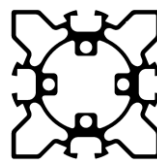

Art.nr: **EPR7**
60 × 60mm
profil
L=4000mm



Art.nr: **EKG1**
Koppling 90°
Till EPR1 / EPR8



Art.nr: **EKG2**
Koppling 0°- 180°
Till EPR1 / EPR8



Art.nr: **EKG3**
Hörkoppling
Till EPR1 / EPR8



Art.nr: **EKG4**
Koppling 90°
Till EPR4-4



Art.nr: **EKG5**
Pararell koppling
Till EPR1, 4-4, 8



Art.nr: **EKG6**
Koppling 90°
Till EPR8



Art.nr: **EKG7**
Hörkoppling
Till EPR8 rör



Art.nr: **EKG8**
Vridbar koppling 60°
Till EPR8



Art.nr: **EKG11**
Korskoppling
Till EPR1, 4-4, 8



Art.nr: **EKG9**
Koppling för beslag
Till EPR8



Art.nr: **EKG10**
Koppling för panel
Till EPR1, 4-4, 6



Art.nr: **EKG12**
Koppling till
60×60 EPR7



Art.nr: **ECP5**
Ändstopp Plast
Till EPR7



Art.nr: **ECP1**
Ändstopp Plast
Till EPR1



Art.nr: **ECP3**
Ändstopp Plast
Till EPR4



Art.nr: **ECP4**
Ändstopp Plast
Till EPR6

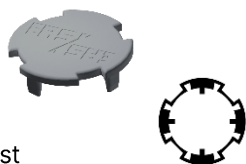

Art.nr: **ECP6**
Ändstopp Plast
Till EPR8 Smart rör



Art.nr: **ECP2**
Ändstopp Gummi
Till EPR1 / EPR8



Art.nr: **EDC1059**
Kabel Clips
Till EPR1 / EPR8

Art.nr: **ETFX1**
T-Mutter / Spårmutter
Till EPR1 / EPR4-4



Art.nr: **EDC790**
Fäste bänkskiva
Till EPR1



Art.nr: **EDC1043**
Fäste bänkskiva
Till EPR4-4



Art.nr: **EDC1020**
Multifäste Plast
Till EPR1 / EPR8



Art.nr: **3674500**
Rullskena Gul
L=4500mm



Art.nr: **367-4500**
Rullskena med styrkant
L=4500mm

Arbetsplatser, vagnar & materialställ

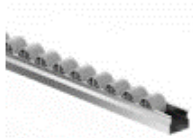

Art.nr: **3674500G**
Rullskena Grå
L=4500mm

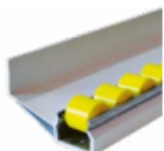

Art.nr: **LGP BRED**
Plastavdelare Bred
L=4000mm



Art.nr: **LGP M**
Plastavdelare Smal
L=4000mm



Art.nr: **EKSR1**
Bakre rullistprofil
L=4000mm



Art.nr: **EKSR2**
Framre rullistprofil
L=4000mm



Art.nr: **E989**
Mittfäste Rullskena
Till EPR1 / EPR8



Art.nr: **E1023 ESD**
Bakre rullisthållare
Till EPR1 / EPR8



Art.nr: **E855**
Bakre rullisthållare
Till EPR1 / EPR8



Art.nr: **E856**
Framre rullisthållare
Till EPR1 / EPR8



Art.nr: **E1033**
Framre rullisthållare
Till EPR1 / EPR8



Art.nr: **E868**
Skarvsats rullist
Till 3674500

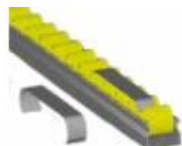

Art.nr: **E527**
Bromsclips
Till 3674500



Art.nr: **E869**
Retur- Backstopp
Till 3674500



Art.nr: **E870**
Stabiliserings clip
Till 3674500



Art.nr: **E871**
Gummilist (S) 50m
Till EPR1 / EPR4-4



Art.nr: **E915**
Gummilist (M) 50m
Till EPR1 / EPR4-4



Art.nr: **E916**
Gummilist (L) 50m
Till EPR1 / EPR4-4



Art.nr: **E946**
Signalskena Grön
L=2000mm



Art.nr: **E947**
Signalskena Gul
L=2000mm



Art.nr: **E948**
Signalskena Röd
L=2000mm



Art.nr: **E949**
Signalskena Grå
L=2000mm



Art.nr: **E950**
Signalskena Transp.
L=2000mm



Art.nr: **E910**
Skumplaströr Svart
L=2000mm



Art.nr: **E911**
Skumplaströr Silver
L=2000mm



Art.nr: **W525**
Draganordning inkl. krok
Till vagnar EPR4-4



Art.nr: **EKSR5**
För rotation av ror
Till EPR1



Art.nr: **EKSR3**
Gångjärnssats EPR4
Till EPR1 / EPR6



Art.nr: **E962**
Plastbusning EPR4
Adapter för Ø35



Art.nr: **E1034**
Glid puck



Art.nr: **EDC1036**
Lås- Stoppring
Till EPR1 / EPR6

Arbetsplatser, vagnar & materialställ



Art.nr: **EKSR6**
Änd- Stoppring
Till EPR1 / EPR6



Art.nr: **EDC842**
Golvfäste Vinkel
Till EPR1, 4-4, 6



Art.nr: **EDC934**
Rörfäste
Till EPR1 / EPR6



Art.nr: **EDC935**
Stapelfot
Till EPR1 / EPR6



Art.nr: **W926**
Shuttle enhet med
Instyrnings puck



Art.nr: **EAC863**
Tangentbordshållare
Byggt i EPR1



Art.nr: **9003**
Skärmhållare VESA
Singel



Art.nr: **E9004**
Skärmhållare VESA
Dubbel



Art.nr: **E9005**
Skärmhållare VESA
Trippel



Art.nr: **E9008**
Tangentbordshållare
Dubbel E9004



Art.nr: **EDC841**
Fäste till bord passar
EKG kopplingar



Art.nr: **W83**
Glidblock med urtag
Till EPR1 / EPR4-4



Art.nr: **C840-1330**
Etiketthållare Vikbar
L=1330mm



Art.nr: **180219**
Etiketthållare
100×30/20mm



Art.nr: **EDC1058**
Hållare för etikett
Till EPR1 / EPR6



Art.nr: **EKR6**
100mm med broms
Centrumfäste



Art.nr: **EKR7**
100mm utan broms
På Platta



Art.nr: **EKR8**
100mm med broms
På Platta



Art.nr: **510776**
Länkhjul centrumfäste
ø100mm Blå Blicke



Art.nr: **3470ITP160**
Convex utan broms
160mm på platta



Art.nr: **3477ITP160**
Convex med broms
160mm på platta



Art.nr: **3478ITP160**
Convex fast
160mm på platta



Art.nr: **298679**
Länkhjul på platta med broms
100mm Nylon Blicke



Art.nr: **WV0814-60**
Vagn 1200×800mm
Påbyggnad möjligt



Art.nr: **WV1216-60**
Vagn 1200×1600mm
Påbyggnad möjligt

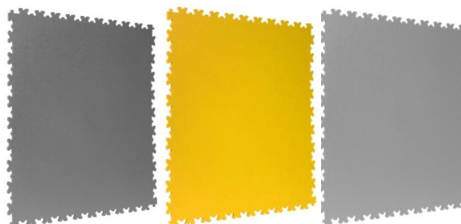

Arbetsplatser, vagnar & materialställ



Art.nr: **EKSR7**
Nylonexpander sats med
bricka+ skruv
För infästning av hjul och
fötter i änden på EPR1
35mm rör



Art.nr: **EKSR9**
Nylonexpander sats med
bricka+ skruv
För infästning av hjul och
fötter i änden på EPR6
Smart 35mm rör

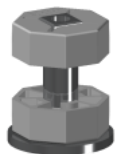

Art.nr: **EKSR4**
Nylonexpander sats med
bricka+ skruv
För infästning av hjul och
fötter i änden på EPR4
60mm rör

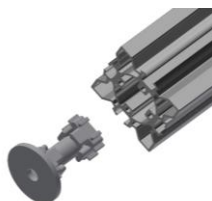

Art.nr: **EKSR10**
Insats plast för fotinfästning
till EPR7 profil



Art.nr: **ETFX1**
Konisk T-Mutter /
Spårmutter M6
Till EPR1 / EPR4-4
Kan monteras från både
kortsida och långsida

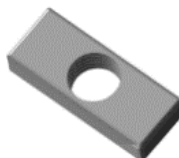

Art.nr: **WDC0030**
Plattmutter M6 extra stark
för ändmontage
Kan endast monteras från
kortsida

Art.nr: **300240**
Hjulfäste platt för hjul 80 × 60mm
delning
Passande på EPR1 aluminiumprofil



Art.nr: **300221**
Tryckfotsfäste Blicke hjul
Passar på 60mm rör



Art.nr: **300222**
Tryckfotsfäste Blicke
Passar på 35mm rör



Art.nr: **300230**
Hjulfäste till EPR4
Håldelning hjulplatta
60 × 78,5mm



Art.nr: **E125**
Fästplatta Tente E-
drive
Eldrivet
3 mm galvat

Arbetsplatser, vagnar & materialställ

Art.nr: **06937-4001**

Rörhandtag aluminium L=400mm H=55,5mm

- Hållarelement för ett bekvämt grepp till vagnar och luckor eller liknande användningsområde
- Kan användas med alla vanliga aluminiumprofiler

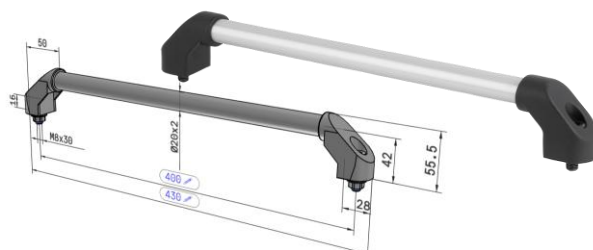

Art.nr: **C316**

Robust handtag i termoplast

L=158mm B=26mm

Till EPR1 / EPR4-4

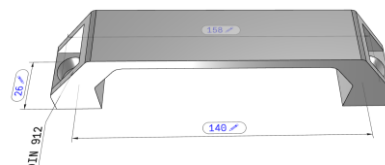

Standard aluminium vagnar



Art.nr: **GBD001**

Pallvagn för EUR L-Pall 800 × 1200mm för E-frame tåg
Hjulen inflyttade 100mm för att kunna lyftas av dragtåg
av typen E eller C

Hjulen är 4st svängbara med broms
Tente serie svängbart med broms 200mm Vit nylon Röd
Polyamid Kullagrat



Art.nr: **GBD002**

Pallvagn VOLVO L-Pall 820 × 1225mm för E-frame tåg

Hjulen inflyttade 100mm för att kunna lyftas av dragtåg
av typen E eller C

Särskilt lämpad för VOLVO emballage

Hjulen är 4st svängbara med broms
Tente serie svängbart med broms 200mm Vit nylon Röd
Polyamid Kullagrat



Art.nr: **GBD003**

Pallvagn EUR Pall 800 × 1200mm

Hjulen är 4st svängbara med broms
Tente serie svängbart med broms 200mm Vit nylon Röd
Polyamid Kullagrat



Art.nr: **GBD004**

Pallvagn VOLVO L Pall 820 × 1225mm

Hjulen är 4st svängbara med broms
Tente serie svängbart med broms 200mm Vit nylon Röd
Polyamid Kullagrat

Dragtruck vagnar aluminium

Art.nr: **GBD005** eller **GBD006**

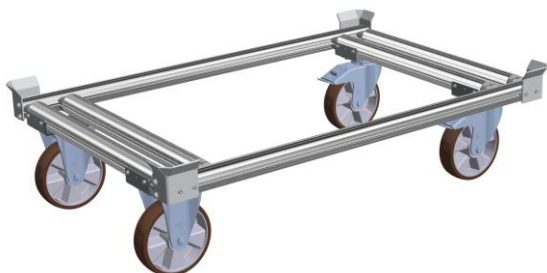

Truckvagn VOLVO L-Pall 820 × 1225mm 2st fasta 2st länk broms.

Vagnen utrustade med hjul för klara av dras efter trucktåg +4km/tim

Hjulen är 2st fasta + 2st svängbara med broms

GBD005: Blickle serie LH med ALB hjul

Vridkrans härdad och bultad

GBD006: Tente serie 46 med polyuretan

Art.nr: **GBD007** eller **GBD008**

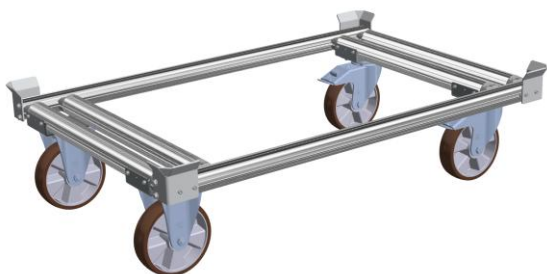

Truckvagn EUR pall 800 × 1200mm 2st fasta 2st länk broms.

Vagnen utrustade med hjul för klara av dras efter trucktåg +4km/tim

Hjulen är 2st fasta + 2st svängbara med broms

GBD007: Blickle serie LH med ALB hjul

Vridkrans härdad och bultad

GBD008: Tente serie 46 med polyuretan

Art.nr: **W529**

**Draganordning med låsning Höjd=300mm
Tapp=25mm**

Säker och smidig draganordning med låsfunktion

Denna draganordning är utrustad med ett pålitligt säkerhetslås som förhindrar att draget krokas av av misstag – en enkel men effektiv lösning för ökad säkerhet i din arbetsmiljö.

Låset kan öppnas på två olika sätt, beroende på hur du vill arbeta:

1) Med manöverhandtag – ger en ergonomisk hantering och gör att du slipper böja dig ner.

2) Med fot- eller handmanövrering – ett enkelt och robust system där du manuellt flyttar låsspärren till öppet läge. Kräver att du böjer dig eller balanserar med foten för att låsa upp.



Låssystemet anpassas efter dragtruckens typ, så att du får en perfekt passform för just din utrustning.

Den här modellen är avsedd för truckdrag med en höjd på cirka 300 mm från golvet och en ögla på minst 26 mm.

Dragtruck vagnar aluminium

Art.nr: W524

Draganordning inklusive bultad dragögla
Kontrollera att öglan passar för kunden truck
Tågvikt 2000kg
Höjd på reglage=240mm handtag
Elförzinkad FZB



Art.nr: W525

Draganordning inklusive bultad dragögla
Kontrollera att öglan passar för kunden truck
Tågvikt 2000kg
Höjd på reglage=500mm handtag
Elförzinkad FZB



Tillbehör aluminium vagnar



Art.nr: 300210

Hjulfäste sats för montering av 6st hjul på EPR4 bottenram
Hålbild för hjulplatta är både stora och lilla håldelningen



Art.nr: 300209

Hjulfäste sats för montering av 4st hjul på EPR4 bottenram
Hålbild för hjulplatta är både stora och lilla håldelningen

Art.nr: 300231

Hjulfäste på dubbla EPR4 60mm rör

Passar stora hjulfästet 77,5 x 105mm

Komplett med fästelement

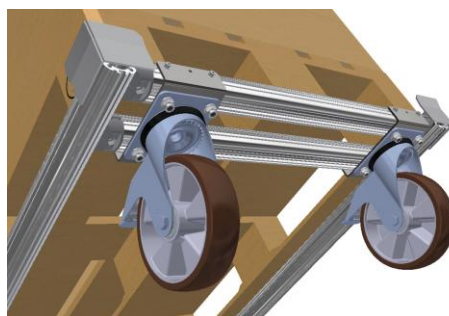
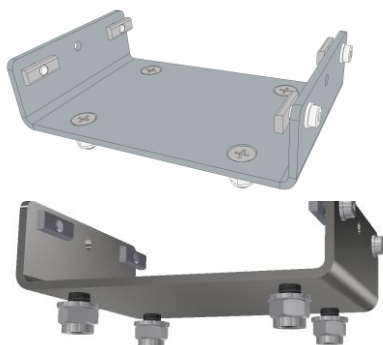

Art.nr: 300304

Pallstyrning (sats) för Hjulfäste 300210V / 300210H

Monteras utanpå hjulfäste med M6 och gängpressande skruv.

Fästelement ingår inte.

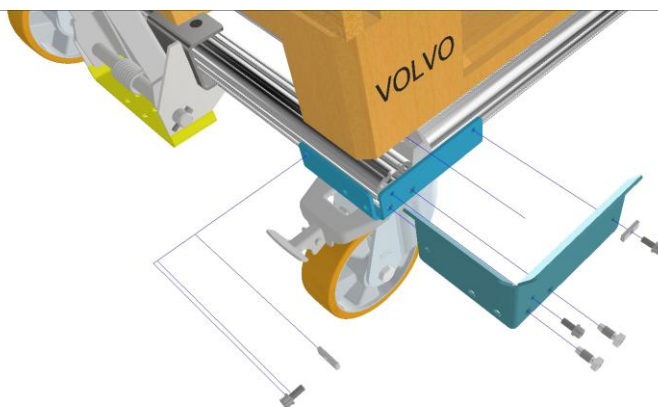

Art.nr: 300306

Pallstyrningssats för pallvagnar byggda i EPR4 rör
Artikeln är en komplett sats för en vagn

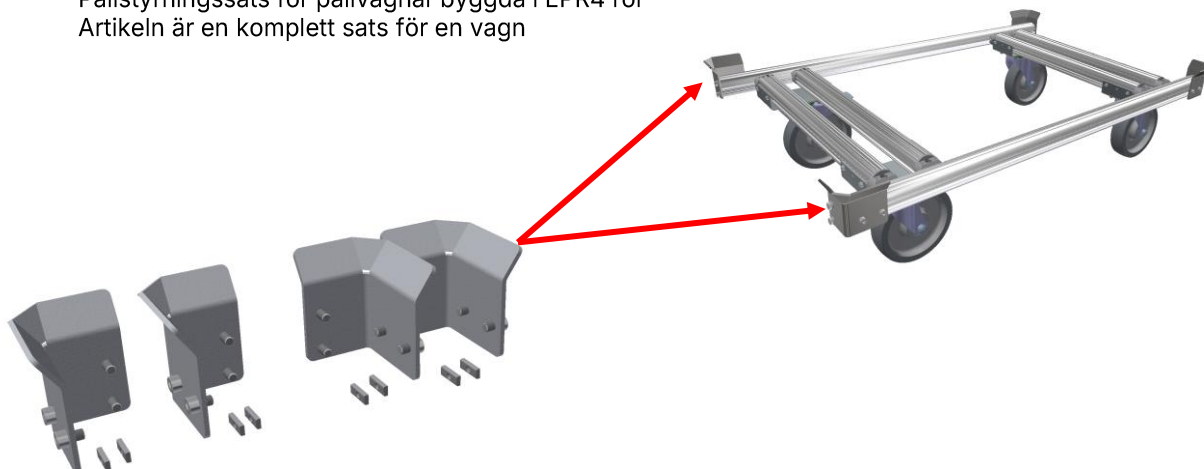

Tillbehör aluminium vagnar

Art.nr: **300223**

Distansplatta 5mm FZB

Används för att fästa olika hjul mot stativ

Variabelt bultmönster så alla hjul med platta går att montera

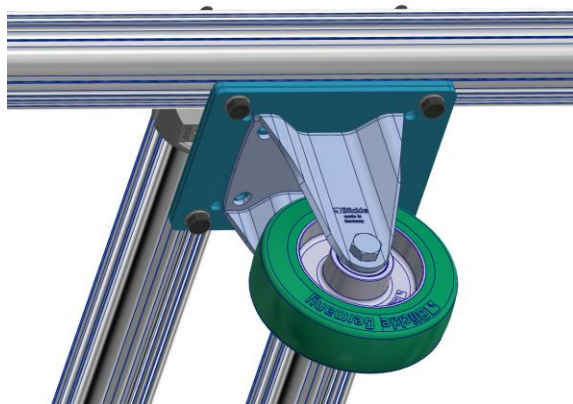
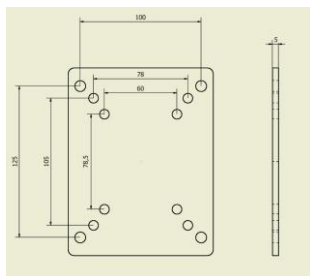

Art.nr: **W926**

Shuttle mekanism för automatisk överföring av produkter från vagn till ställage.

Passar att montera på 35mm rör EPR1

OBS Det tillkommer uppfångare

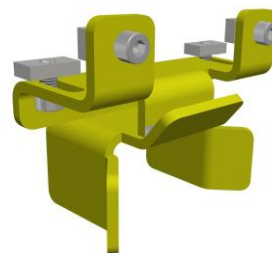

Art.nr: **W926-80**

Uppfångar som kan monteras på EPR1 rör

Används ihop med shuttle mekanism **W926**

Art.nr: **W928**

Dockningsmekanism med fastlåsnig

Shuttle mekanism för automatisk överföring av produkter från vagn till ställage samt detta låser fast vagnen .

Passar endast ihop med K004 Interface

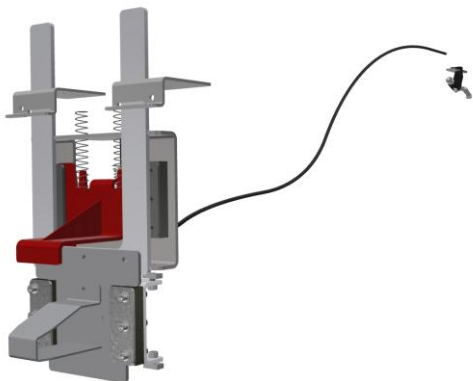

W928

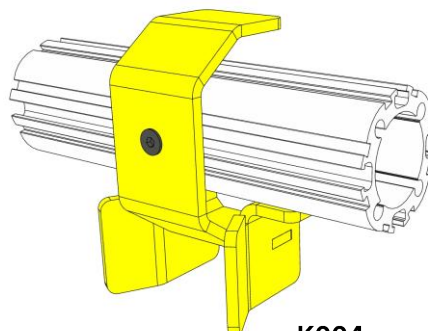

K004

Tillbehör aluminium vagnar

Justerbara avdelare för dockningsvagnar

Art.nr: **EPC001**

Avdelarprofil för dockningsvagn L= 1246mm med Röd inställningsbult

RAL 7035 Pulverlack

2st krävs för en komplett enhet

Används i dockningsvagn för att justera avståndet snabbare mellan avdelare för olika palettdimensioner

EPC002 Fästen krävs på vagnen för det ska fungera

EPC001

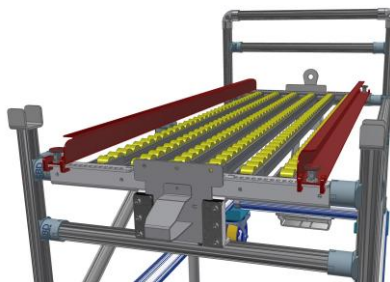
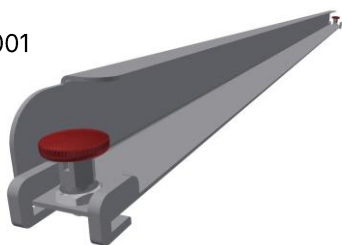

Art.nr: **EPC002**

1st beslag fram/bak till justerbar avdelare dockningsvagn

Krävs 2st för en komplett vagn

RAL 7035 Pulverlack

Ett beslag för montage vid vagnens shuttle dockning och ett beslag för bakre placering på vagn

Komplett med skruv och muttrar för montage på EPR1 rör



EPC002

EPC002

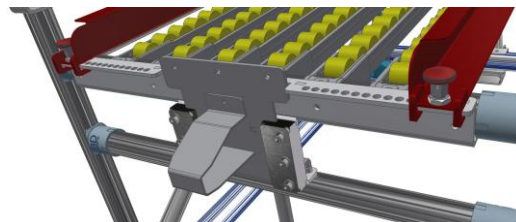

Art.nr: **EPC003**

1st beslagsats till justerbar avdelare dockningsvagn där paletter har "nedstick"

Palettspärr ingår i en sats. Palettspärr kan behövas tillverkas anpassad beroende på kundens behov

Krävs även 1st **EPC002 "Beslag fram/bak"** för montage i vagnens bakre del

RAL 7035 Pulverlack

EPC003



EPC002



Tillbehör aluminium vagnar

Exempel montage EPC003

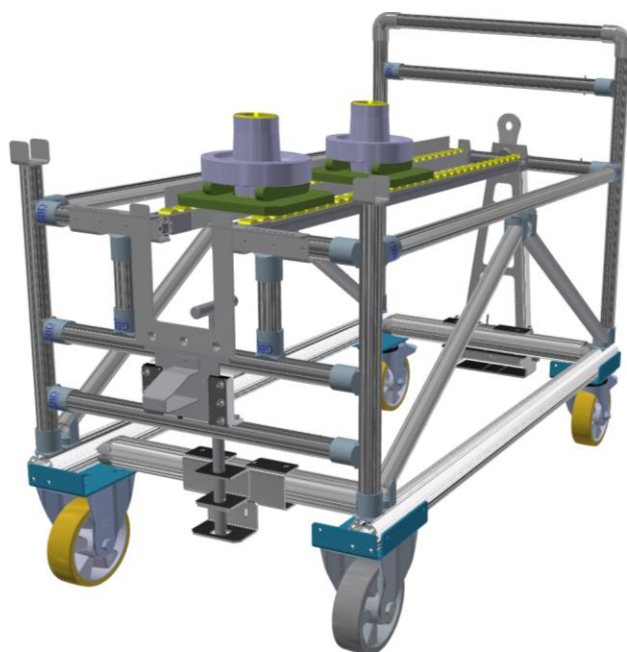
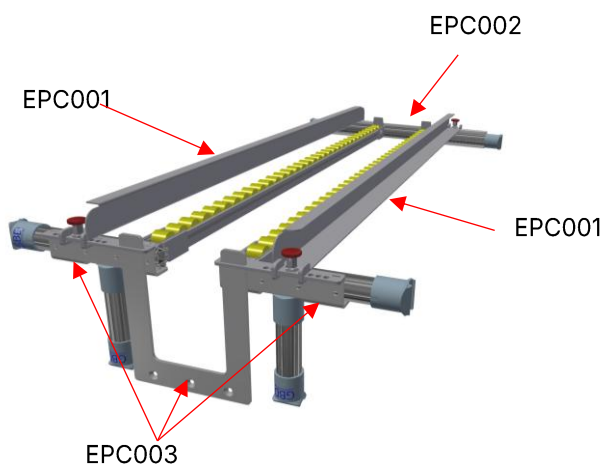

Komplett monterad EPC001 + EPC002

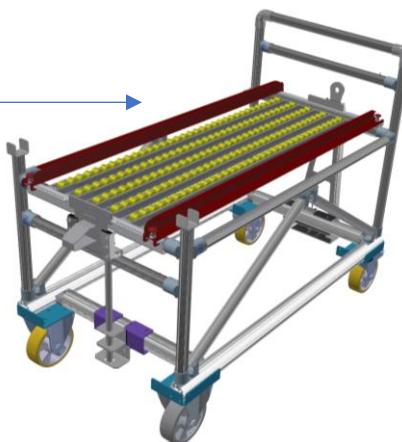



Tel: +46 16 125430 - Epost: gbd@gbd.se - Webb: www.gbd.se

- Din kompletta leverantör inom materialhantering -